

# USB エクステンダー

UD-3/UR-3

## 取扱説明書



Ver 1.7

# ROUND

## もくじ

機器を安全に正しく お使いいただくために . . . . .	3 ページ
製品概要／商品構成 . . . . .	7 ページ
各部の名称 . . . . .	8 ページ
使用方法 . . . . .	9 ～ 11 ページ
仕様 . . . . .	12 ページ
製品保証／お問い合わせ . . . . .	13 ページ

機器を安全に正しくお使いいただくために

安全のために必ずお守りください

★ 絵表示について

製品を安全に正しくお使いいただくために、色々な絵表示をしています。これらの絵表示の意味は次のようになっています。

	<b>警告</b>	この表示を無視して、誤った取扱いをすると、人が死亡又は重傷を負う可能性が想定される内容を表示しています。
---	-----------	--

	<b>注意</b>	この表示を無視して、誤った取扱いをすると、人が傷害を負う可能性又は器物を破損する可能性が想定される内容を表示しています。
---	-----------	--

★ 絵表示の例

 △ の記号は、注意（警告も含む）をうながす事項を示しています。  
△ の中に、具体的な注意内容が描かれています。  
(左の絵表示は、取扱いの誤りにより感電する恐れがあることを意味します)

 ⊘ の記号は、してはいけない行為（禁止事項）を示しています。  
⊘ の中や、近くに、具体的な禁止内容が描かれています。  
(左の絵表示は、分解禁止を意味します)

 ● の記号は、しなければいけない行為を示しています。  
● の中に、具体的な指示内容が描かれています。  
(左の絵表示は、電源プラグをコンセントから抜け、という指示です)



★ 安全のために守ること



 注意



 電源は必ず AC100V (50/60Hz) をご使用ください。  
(機器によっては、ACアダプター使用の場合もあります)

 異なる電源に接続すると、感電や火災の原因になることがあります。

 タコ足配線はしないでください。またアース線は絶対にガス管につながないでください。過熱・発火の原因になることがあります。

   本システム機器を、修理・分解・移設しないでください。  
火災の原因になったり、感電する恐れがあります。



  電源コードを傷つけたり加工・加熱しないでください。  
また、電源コードの上に重いものを乗せないでください。  
火災の原因になったり、感電する恐れがあります。



  使用中に異臭（焦げ臭いなど）がしたり、異常な音がしたら  
直ちに電源スイッチを切り、電源コードをコンセントから  
抜いてください。  
そのままご使用いただくと火災の原因になります。

 電源スイッチが入ったままの状態、電源コードを抜き差し  
しないでください。火災の原因になることがあります。

★ 機器の取扱いについて

 注意

-   本システム機器は、次の場所に設置しないでください。  
故障、事故の原因になります。
- ・ 極端に高温または低温になる場所
  - ・ 極端に湿度が高くなる場所
  - ・ 水などがかかる恐れのある場所
  - ・ 直射日光の当たる場所
  - ・ ほこりの多い場所
  - ・ 震動する場所、水平でない場所、不安定な場所

-    本システム機器の上に腰掛けたり、設置上許される機材以外のものを置かないでください。  
また水などをこぼさないでください。  
故障や感電及び火災の原因になる恐れがあります。

-  本システム機器のコネクタには、規定のケーブル以外のものを接続しないでください。  
またコネクタに異物を挿入しないでください。





-  本システム機器はベンジン、シンナーなどの薬品で拭かないでください。変形・変色することがあります。

-  本システム機器をご使用中にプログラム及びデータ等の消失した場合でも、プログラム及びデータなどの保証は一切いたしかねます。  
(故障に備えてバックアップをお取りください)

-  本システム機器は人命に関わる設備や機器、又は高度な信頼性を必要とする設備や機器への使用及び組込んでの使用を意図としておりません。  
これらの設備や機器に本システム機器をご使用され、本システム機器の故障により、事故、火災、損害などが生じても、弊社ではいかなる責任も負いかねます。

★ 設置作業について

 注意

-  機器の設置を行うときは、必ず電源コードを抜いてください。
-  必ずアース処理を行ってください。
-  メンテナンス性を考慮し、ケーブル類は機器が十分引き出せる余裕を持って設置してください。
-  コード類の折り曲げによる断線に注意してください。
-  機器類は熱を発生します。本体側部及び、上部に十分な空間が確保できるように設置してください。

★ 免責事項

- 火災、地震、第三者による行為、その他の事故、お客様の故意または過失、誤用、その他異常な条件下により生じた損害に関して、当社は一切責任を負いません。
- 本商品の使用、または使用不能から生ずる付随的な損害（事業利益の損失、事業の中断、記憶内容の変化、消失など）に関して、当社は一切責任を負いません。
- 取扱説明書で説明された以外の使い方によって生じた損害に関して、当社は一切責任を負いません。
- 接続機器との組み合わせによる誤動作などから生じた損害に関して、当社は一切責任を負いません。

## 製品概要

本製品はUSB機器を延長するユニットです。  
通信速度はロースピード（1.5Mbps）とフルスピード（12Mbps）に自動対応します。  
\*USB 2.0のハイスピード転送（480Mbps）には対応していません。

## 対応機種

パソコン : 各社PC（USB 2.0または1.1を装備）

USB機器 : USB 1.1規格の製品に対応します。

## 商品構成

ご使用の前にセット内容のご確認をお願いします。

UD-3（USB延長ドライバー）	1
UR-3（USB延長レシーバー）	1
USBケーブル（1m）	1
ACアダプター（DC9V）	1
保証書	1
取扱説明書（本書）	1

\*セットには延長ケーブルは含まれません。別途御用意くださるようお願いいたします。

### <<延長ケーブルについて>>

UD-3とUR-3を接続する延長ケーブルはLAN用カテゴリ5ストレート結線タイプをご使用ください。また、設置される環境にノイズ源がある場所（工場等）でお使いになる場合はシールド付きのケーブルを推奨します。

USB 1.1の機器では通信速度がロースピードとフルスピードの2種となっています。通信速度により延長距離は次の範囲内でご使用ください。

- ・ロースピード : 100m以内
- ・フルスピード : 50m以内

\*USB機器やパソコンの機種により通信出来ない場合や延長距離が短くなる場合があります。

\*消費電流については延長距離が50m以下の場合にはロースピード機器、フルスピード機器共に500mAまで使用できますが、ロースピード機器で延長距離を50m以上でご使用になる場合は300mA以下の機器のみ使用できます。

\*パソコンとUD-3を接続するケーブルは付属の物をご使用ください。

\*USB機器のケーブルは1.5m以下のタイプをご使用ください。

\*延長経路にHUB(1台)を接続される場合は40m以下でご使用ください。

\*距離が短い場合でも、ノイズを受ける可能性がある場所ではシールド付きケーブルをご使用ください。

\*USB機器の仕様（ロースピード/フルスピード）については機器の説明書又は各メーカーにてご確認ください。

各部名称

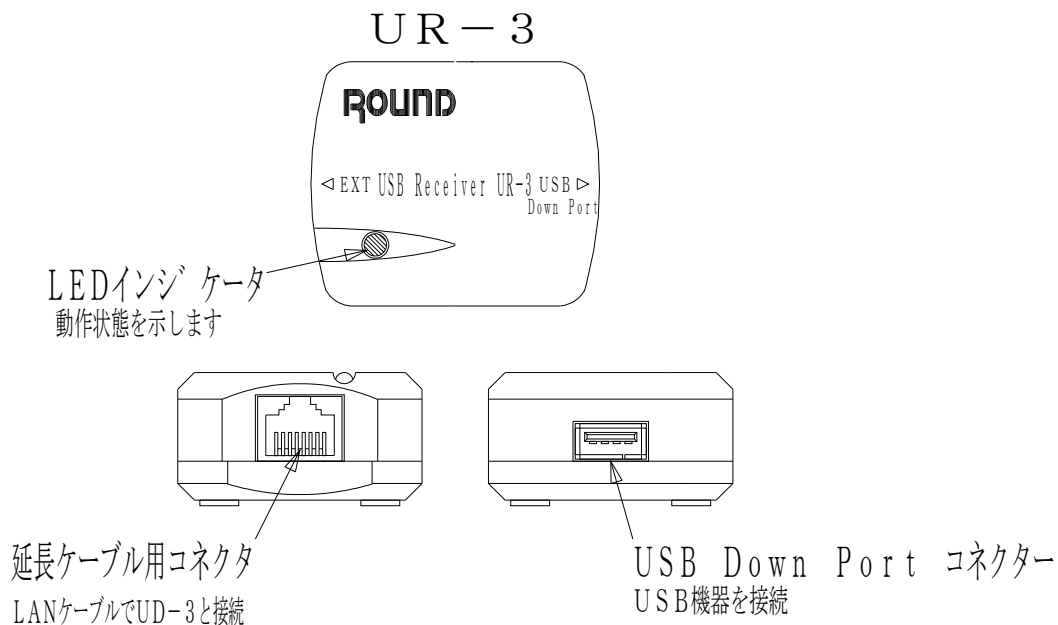
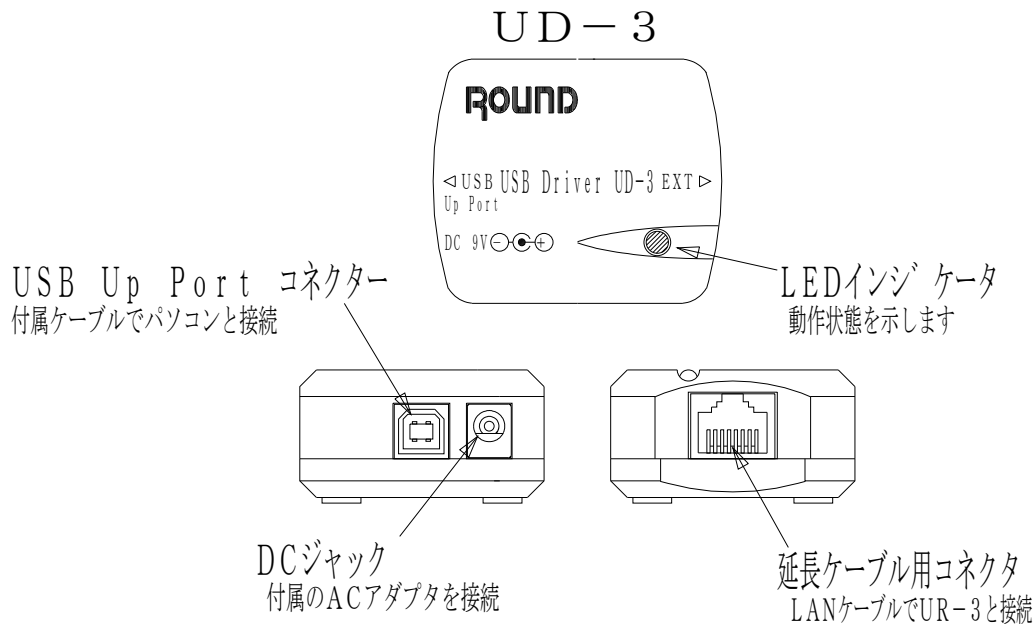

## 使用方法

### 1、USB機器のセットアップ

まず始めに、ご使用になるUSB機器のセットアップを行なってください。

この時はエクステンダーを使用しないでください。

セットアップ後、USB機器が正常に動作していることを確認してください。

\*既にセットアップが終了されている場合、又はセットアップが不要な場合は2に進んでください。

### 2、UD-3、UR-3の接続

各機器を次の順に接続してください。尚、パソコンの電源はOFFの状態で作業してください。

- ① USB機器とUR-3を接続する。  
↓
- ② UD-3とUR-3を延長ケーブルで接続する。  
↓
- ③ UD-3にACアダプタを接続する。  
↓
- ④ パソコンとUD-3をUSBケーブルで接続する。

\*動作確認が終るまではUD-3とUR-3はLEDインジケータが確認出来るよう、近くに置いてください。

## 接続図

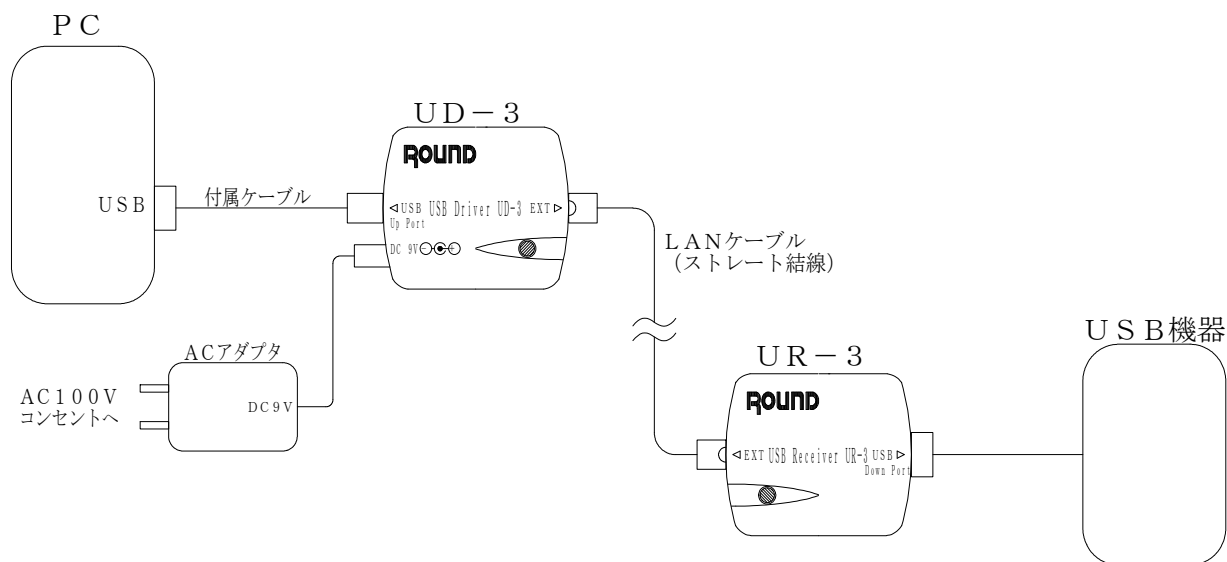

**注意：本製品をネットワーク回線や他の機器に接続しないでください。回線に障害を及ぼしたりエクステンダー本体や他の機器の故障原因となります。**

### 3、通信状態の確認

パソコンを起動してください。

次にUD-3、UR-3のLEDインジケータの状態を確認してください。

①通信動作待機中（PC起動時、通信停止時）

- ・(橙)点灯 → (緑)点灯 の繰り返し

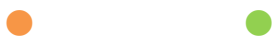

②接続待機中（UR-3にUSB機器を接続可能）

- ・(橙)点灯



③通信中（フルスピード機器を接続した場合）

- ・(緑)点滅（1秒間に10回）



④通信中（ロースピード機器を接続した場合）

- ・(緑)点滅（1秒間に3回）



⑤警告1（延長距離が限界付近になっています）

- ・(橙)点滅（1秒間に10回）



又は③の状態に時々、橙が点灯する。



⑥警告2（延長距離が限界を超えています。通信エラーの可能性がります。）

- ・(赤)点灯



- ・(赤)点灯 → (橙)点灯を繰り返す。



又は③の状態に時々、赤が点灯する。



⑦その他

- ・UD-3のLEDだけが①または②の状態になっている。

★ACアダプタが接続されていないかLANケーブルが接続されていない。

- ・UD-3、UR-3のどちらもLEDが点灯しない。

★パソコンとUD-3が接続されていない。

\*PC起動時は①の状態とその他の状態が変わりながら点灯（点滅）する場合がありますが、OSの起動完了後に③または④の状態であれば正常です。

\*UR-3にUSB機器を接続する場合はUR-3のLEDが②の状態の時に行なってください。

\*通信開始時は数秒間、⑤又は⑥の状態になる場合がありますが、その後安定して③又は④の状態になっていれば正常に通信出来ています。

\*⑤又は⑥の状態でも正常に動作する機器もありますが、通信エラーが発生する可能性が有ります。

\*UR-3からUSB機器を外した時に、UD-3、UR-3のLEDが赤点灯する場合がありますが、2、3秒後に②の状態になれば正常に動作しています。

\*⑤、⑥はフルスピード機器を接続した場合のみ表示されます。

\*USB機器の抜き差し時に正常動作しなくなった場合、一旦、PCとUD-3を接続しているケーブルを抜いて、数秒後に接続しなおしてください。

\*USB機器やパソコンの機種及びOSの種類により通信出来ない場合や延長距離が短くなる場合があります。

\*本製品はUSB 2.0のハイスピード転送を行なう機器には対応していません。  
(ロースピードとフルスピード転送には対応します)

\*UD-3とUR-3は必ず同セット(同じ製造番号)の組合せでご使用ください。

#### 4、USB機器の動作確認

LEDインジケータが正常に点滅していることを確認後、USB機器を動作させて正常に使用できる事を確認してください。

<例、キーボード、マウス>

先ず、マウスポインタが操作に追従して動作するかを確認し、問題なければテキストエディタ等のアプリケーションを起動してキー入力を行ない正常に入力出来るかを確認してください。正常に動作することが確認できたら目的の場所にUSBエクステンダーを設置し、再度動作を行ない正常に動作することを確認後ご使用ください。

\*設置時はパソコン及びエクステンダーの電源をOFF(アダプタを外す)にして作業してください。

#### 5、パソコンの起動時及びシャットダウン時

エクステンダーを使用する場合は必ずパソコンを起動する前にACアダプタをコンセントに差し込んでからパソコンの電源をいれてください。

シャットダウン時はパソコンの電源OFF後、ACアダプタをコンセントより抜いてください。

## 仕様

### ■ USBインターフェース

- UD-3側 UpPoart      コネクタ      USB Bタイプ (メス)
- UR-3側 DownPoart      コネクタ      USB Aタイプ (メス)

### ■ 延長インターフェース

- UD-3/UR-3      EXTコネクタ      RJ-45 (8極モジュラ)

### ■ 電源

- 電源供給      ・パソコンUSBバスパワー (UD-3)  
                    ・ACアダプター DC9V (UR-3及びバスパワーUSB機器に供給)
- 消費電流      ・100mA以下 (パソコンからUD-3へ供給)  
                    ・600mA以下 (ACアダプタからUR-3及びUSB機器へ供給)  
                    \*USBバスパワー機器で消費電流が500mAのタイプを接続時

### ■ その他

- 動作環境条件 : 温度 10℃~40℃ 湿度 20%~80% (結露なきこと)
- 重量              85g以下 (UD-3、UR-3の合計)
- 外形寸法        50mm (W)    x    27mm (H)    x    57mm (D) 突起部及びゴム足含まず。

★外観及び仕様は、お断り無しに変更する場合があります。

## 製品保証

- 本製品の保証期間はご購入日より1年間有効です。
- 保証規定については保証書に記載してあります。
- 保証書は、大切に保管してください。お問い合わせ時に必要な場合があります。
- 保証期間を経過した製品の保守、修理などは有償とさせていただきます。

## お問い合わせ

- 製品のご購入や製品に関するご質問は下記までお問い合わせ下さい。

製品および各種見積お問合せ営業時間  
月曜日～金曜日（祝祭日を除く）  
10：00～17：45

- メールでお問い合わせいただく場合

貴社名、部署名、ご氏名、ご質問内容をご記入の上、お送りください。  
ご記入内容を確認の上、メールでご回答申し上げます。

製品販売に関するお問合せ [sales@round.ne.jp](mailto:sales@round.ne.jp)

製品技術に関するお問合せ [tech@round.ne.jp](mailto:tech@round.ne.jp)

上記以外に関するお問合せ [round@round.ne.jp](mailto:round@round.ne.jp)

- お電話でお問い合わせいただく場合

弊社 営業部  
TEL 0774-33-5282  
月曜日～金曜日（祝祭日を除く）

- FAXでお問い合わせいただく場合

必要事項をご記入の上、お送りください。  
ご記入内容を確認の上、ご回答申し上げます。  
FAX 0774-33-5297

MEMO

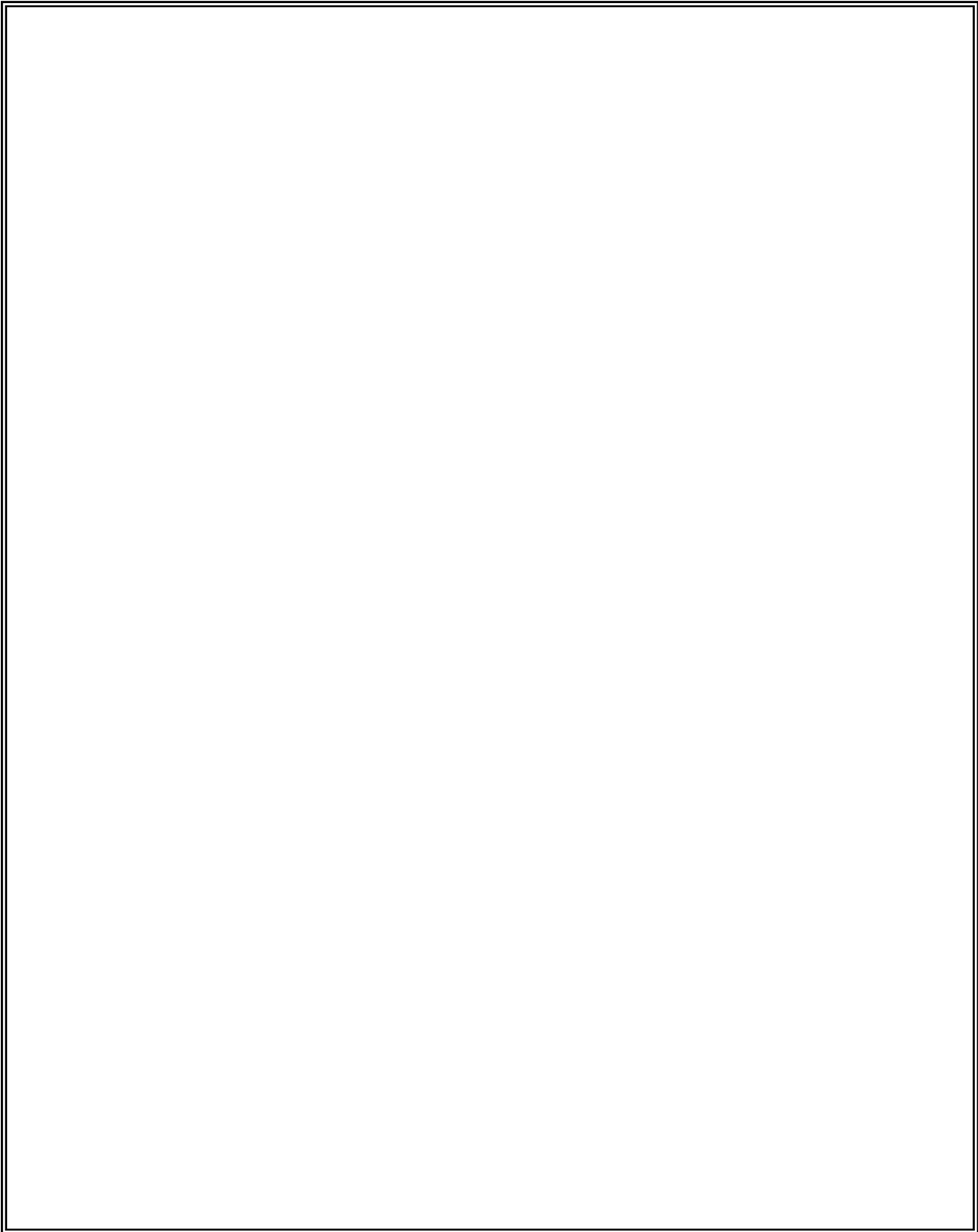

MEMO

2004年6月

**ROUND** 株式会社ラウンド

〒611-0011 京都府宇治市五ヶ庄芝東3-9

電話 0774-33-5282

FAX 0774-33-5297

メール [round@round.ne.jp](mailto:round@round.ne.jp)

HP <http://www.round.ne.jp>